



Tato příručka obsahuje základní informace pro montáž modelů kontrolérů UniStream® 5" s integrovanými vstupy a výstupy. Technické specifikace jsou k dispozici na webových stránkách společnosti Unitronics.

Obecné vlastnosti

UniStream® 5" značky Unitronics jsou all-in-one PLC+HMI programovatelné kontroléry tvořené integrovaným CPU, HMI panelem a I/O.

Modely této řady jsou dostupné ve dvou verzích: UniStream 5" a UniStream 5" Pro. Jejich označení je následující:

- **B5** značí standardní modely UniStream 5" (např. US5-B5-TR22),
- **B10** značí modely UniStream 5" Pro (např. US5-B10-TR22); tyto modely mají doplňkové funkce, viz níže.

HMI	<ul style="list-style-type: none"> ▪ Odporová barevná dotyková obrazovka ▪ Rozsáhlá grafická knihovna pro tvorbu HMI obrazovek 																		
Speciální funkce	<ul style="list-style-type: none"> ▪ Integrované trendy a měřidla, PID regulátory s automatickým laděním, datové tabulky, vzorkování dat a receptury ▪ UniApps™: přístup k datům a jejich úpravy, monitoring, ladění a další funkce – přes HMI panel nebo vzdáleně přes VNC ▪ Zabezpečení: víceúrovňová ochrana heslem ▪ Alarmy: integrovaný systém alarmů, norma ANSI/ISA 																		
Možnosti I/O	<ul style="list-style-type: none"> ▪ Integrované I/O (konfigurace dle modelu) ▪ Místní rozšíření pomocí adaptérů řady UAG-CX v kombinaci se standardními Uni-I/O™ moduly UniStream ▪ Rozšíření na dálku pomocí adaptéru EX-RC1 																		
Možnosti komunikace	<ul style="list-style-type: none"> ▪ Integrované porty: 1x Ethernet, 1x rozšiřující USB, 1x Mini-B USB ▪ Pomocí modulů UAC-CX lze přidat sériové porty a CANbus port 																		
Komunikace: protokoly	<ul style="list-style-type: none"> ▪ Fieldbus: CANopen, CAN Layer2, MODBUS, EtherNetIP a další Pomocí funkce Message Composer případně sériového portu RS232/485 lze využívat také další protokoly jiných výrobců (např. TCP/IP, CANbus). ▪ Rozšířené: SNMP Agent/Trap, e-mail, SMS, modemy, GPRS/GSM, klient VNC, klient-server FTP 																		
Programovací software	All-in-one software pro hardwarovou konfiguraci, komunikaci a HMI/PLC aplikace je zdarma k dispozici ke stažení na webu společnosti Unitronics.																		
Rozdíly mezi modely B5 a B10	<table border="1"> <thead> <tr> <th>Vlastnosti</th> <th>B5</th> <th>B10 (Pro)</th> </tr> </thead> <tbody> <tr> <td>Systémová paměť</td> <td>3 GB</td> <td>6 GB</td> </tr> <tr> <td>Zdířka pro audio</td> <td>Ne</td> <td>Ano</td> </tr> <tr> <td>Podpora videa/RSTP</td> <td>Ne</td> <td>Ano</td> </tr> <tr> <td>Webový server</td> <td>Ne</td> <td>Ano</td> </tr> <tr> <td>Klient SQL</td> <td>Ne</td> <td>Ano</td> </tr> </tbody> </table>	Vlastnosti	B5	B10 (Pro)	Systémová paměť	3 GB	6 GB	Zdířka pro audio	Ne	Ano	Podpora videa/RSTP	Ne	Ano	Webový server	Ne	Ano	Klient SQL	Ne	Ano
Vlastnosti	B5	B10 (Pro)																	
Systémová paměť	3 GB	6 GB																	
Zdířka pro audio	Ne	Ano																	
Podpora videa/RSTP	Ne	Ano																	
Webový server	Ne	Ano																	
Klient SQL	Ne	Ano																	



Než začnete

Před montáží je nutné provést tyto kroky:

- Projděte si tento dokument a ujistěte se, že mu rozumíte.

Symbole upozornění a všeobecná omezení

Nachází-li se v textu některý z těchto symbolů, přečtěte si pozorně doprovodné informace.

Symbol	Význam	Popis
	Nebezpečí	Nebezpečí poškození zdraví nebo majetku.
	Varování	Možné nebezpečí poškození zdraví nebo majetku.
Upozornění	Upozornění	Dbejte zvýšené opatrnosti.



Nebezpečí

Nebezpečí poškození zdraví nebo majetku.



Varování

Možné nebezpečí poškození zdraví nebo majetku.

Upozornění

Upozornění

Dbejte zvýšené opatrnosti.

- Všechny příklady a obrázky slouží k usnadnění porozumění, nikoli jako záruka funkčnosti. Společnost Unitronics nenese žádnou odpovědnost za použití produktu na základě příkladů uvedených v této příručce.
- Při likvidaci tohoto produktu se řiďte místními a národními normami a předpisy.
- Montáž produktu by měly provádět pouze kvalifikované osoby.

- 
 - Nedodržení bezpečnostních pokynů může vést k vážným zraněním a škodám na majetku.
 - Nepřekračujte povolené parametry.
 - Nepřipojujte/neodpojujte zařízení, je-li napájení zapnuto.

Požadavky na prostředí

- 
 - Větrání: Mezi horní a dolní hranou zařízení a zdi ponechejte 10 mm volného prostoru.
 - Vyhněte se prostředí s nadměrným výskytem prachu nebo výskytem vodivého prachu, korozivních nebo hořlavých plynů, dešti a vlhkosti, vysokým teplotám, pravidelným otřesům a nadměrným vibracím. Viz technický list k produktu.
 - Nevkládejte jednotku do vody, zamezte jakémukoli styku s vodou.
 - Při montáži chraňte vnitřek jednotky před nečistotami.
 - Montáž provádějte v co největší vzdálenosti od drátů vysokého napětí a energetických zařízení.

Obsah balení

- 1 PLC+HMI kontrolér
- 4 upevňovací konzoly
- 1 těsnění panelu
- 1 svorkovnice pro napájení
- 2 svorkovnice pro I/O (pouze u modelů s integrovanými I/O)
- 1 baterie

Popis produktu

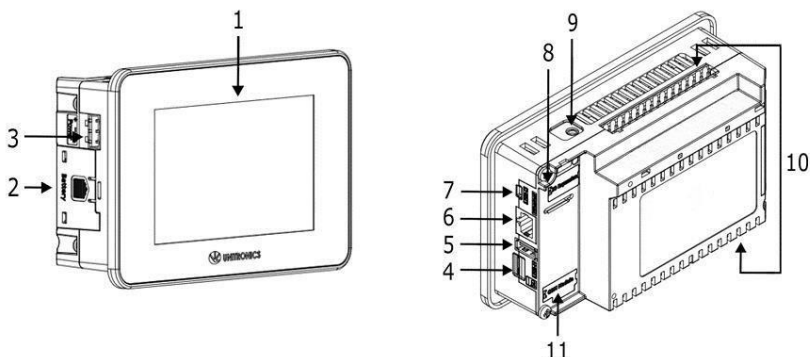

Čelní a zadní pohled

1	Ochrana displeje	Ochranná plastová fólie nalepená na displeji. Při montáži ji sejměte.
2	Kryt baterie	Baterie je součástí balení, ale uživatel ji musí před použitím vložit do kontroléru.
3	Vstup napájecího zdroje	Připojovací bod pro zdroj napájení kontroléru. K dodané svorkovnici připojte napájecí kabel.
4	Slot pro microSD	Podporuje standardní microSD karty.
5	Port rozšiřujícího USB	Poskytuje rozhraní pro externí USB zařízení.
6	Ethernetový port	Podporuje vysokorychlostní ethernetovou komunikaci.
7	USB v zařízení	Slouží k nahrání aplikace a přímé komunikaci mezi PC a kontrolérem UniStream.
8	Zdířka pro rozšíření I/O	Připojovací bod portu pro rozšíření I/O. Porty jsou součástí rozšiřujících sad, které lze zakoupit samostatně. Kontroléry UniStream 5" jsou kompatibilní pouze s adaptéry řady UAG-CX.
9	Zdířka pro audio	Pouze modely UniStream® 5" Pro. Tato 3,5mm audio zdířka umožňuje připojení externích zvukových zařízení.
10	Integrované I/O	Dle modelu Pouze u modelů s integrovanými I/O
11	Zdířka pro Uni-COM™ moduly CX	Připojovací bod pro až tři stack-on moduly (zapojované k předchozímu modulu). Moduly lze zakoupit samostatně.

Požadavky na prostor

Vytvořte dostatek prostoru pro:

- kontrolér
- veškeré připojované moduly
- přístup k portům, zdičkám a slotu pro microSD kartu

Přes

Me

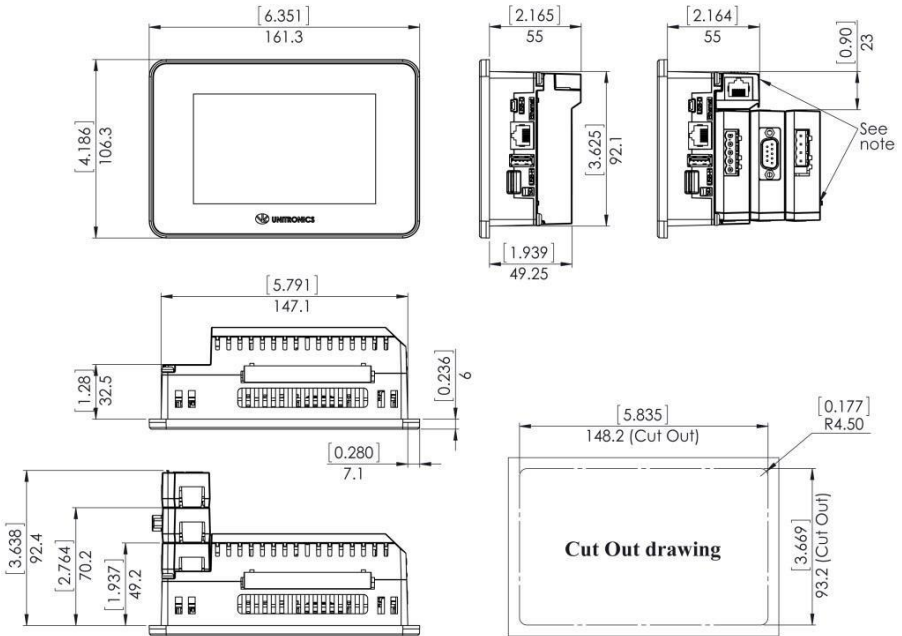

POZNÁMKA

Vytvořte dostatek prostoru pro moduly navakávané na zadní část kontroléru dle potřeb aplikace. Moduly lze zakoupit samostatně.

Montáž do panelu

- POZNÁMKA**
- Tloušťka otvoru, do něhož se panel montuje, musí být maximálně 5 mm.
 - Zkontrolujte, že jsou splněny prostorové požadavky.

1. Vyříznete v panelu otvor dle rozměrů uvedených v předchozí části.
2. Zasuňte do otvoru kontrolér a zkontrolujte, že těsnění je na svém místě (viz obrázek níže).
3. Zatlačte upevňovací konzoly do drážek po hranách panelu (viz obrázek).
4. Zašroubujte šrouby v konzolách (při šroubování tiskněte konzoly k panelu).

Při správné montáži bude panel v otvoru pevný.

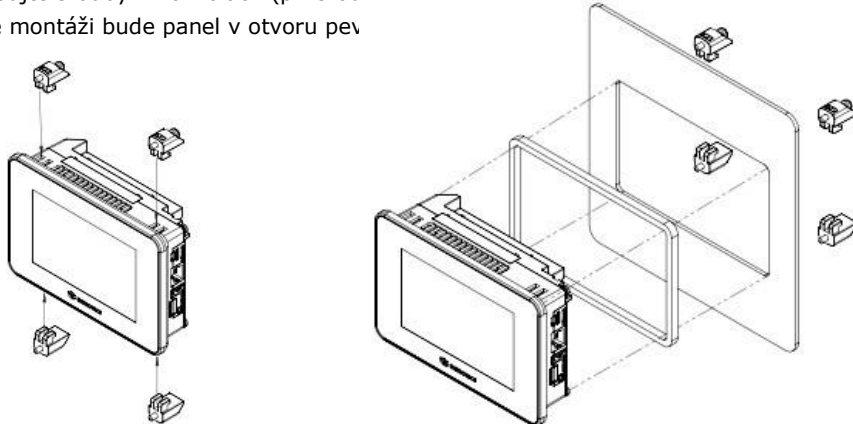

- Upozornění**
- Potřebný utahovací moment je 0,5 Nm.

Baterie: zálohování, první použití, příprava a vyjmutí

Zálohování

Chcete-li, aby zálohované hodnoty RTC a systémových dat zůstaly uloženy i při výpadku napájení, musí baterie zůstat připojená.

První použití

Baterie je chráněna vyjímatelným krytem v zadní části kontroléru.

Baterie se nachází uvnitř kontroléru. Před použitím je nutné slepit ochrannou fólii, která brání kontaktu baterie s jednotkou.

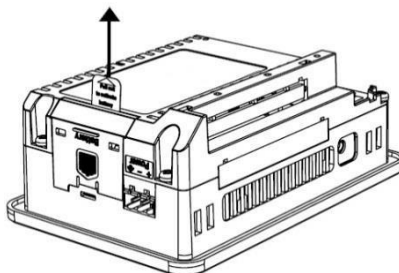

Vložení a výměna baterie



- Při manipulaci s baterií podnikněte nutná opatření pro ochranu zařízení před elektrostatickým výbojem.

- Upozornění*
- Chcete-li, aby zálohované hodnoty RTC a systémových dat zůstaly uloženy i při výměně baterie, musí být kontrolér napájen.
 - Při vyjmutí baterie se přestanou uchovávat zálohované hodnoty a budou odstraněny.

1. Odstraňte kryt baterie dle obrázku:
 - Stisknutím tlačítka na modulu uvolněte blokovací mechanismus.
 - Vytáhněte kryt směrem nahoru.
2. Při výměně vysuňte baterii ze slotu na boční straně kontroléru.
3. Vložte novou baterii a zkontrolujte, že její polarita odpovídá obrázku.
4. Nasuňte kryt zpět.
5. Zlikvidujte baterii v souladu s místními a národními normami a předpisy.

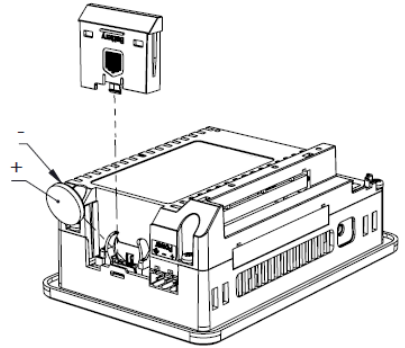

Zapojení



- Toto zařízení je navrženo pouze pro prostředí typu SELV, PELV, Class 2 a Limited Power.
- Všechny zdroje napájení v systému musí mít dvojitou izolaci. Výstupy napájení musí nést označení SELV, PELV, Class 2 nebo Limited Power.
- Nepřipojujte neutrální nebo ovládací signál 110/220 VAC k bodu 0V.
- Nedotýkejte se vodičů pod napětím.
- Veškeré zapojování musí probíhat při vypnutém napájení.
- Připojovací bod napájení chraňte před nadměrným proudem pomocí nadproudové ochrany, jako jsou pojistky nebo jističe.
- Nevyužité body by neměly být připojovány (není-li uvedeno jinak). Neuposlechnutí těchto pokynů může vést k požáru nebo poškození zařízení.
- Před spuštěním napájení překontrolujte všechna zapojení.

- Upozornění*
- Maximální utahovací moment pro vodiče je 0,5 Nm.
 - Odizolovaný drát nesmí přijít do kontaktu s cinem, pájkou ani jinými látkami, které by mohly způsobit zlomení pramenu.
 - Montáž provádějte v co největší vzdálenosti od drátů vysokého napětí a energetických zařízení.

Postup zapojení

Použijte krimpovací svorky a vodič s průřezem 0,13 mm² – 3,31 mm² (26-12 AWG).

1. Zkraťte vodič na délku 7±0,5 mm.
2. Před zasunutím vodiče odšroubujte svorku do maximální polohy.
3. Pečlivě zasuňte vodič do svorky.
4. Pevným utažením zajistěte, že vodič bude pevně připojen.

Pokyny pro zapojování

Podnikněte opatření pro zajištění správné funkce zařízení a ochranu před elektromagnetickým rušením:

- Používejte kovovou skříň. Zkontrolujte, že skříň i její dvířka jsou správně uzemněny.
- Používejte vodiče určené pro dané elektrické zatížení.
- Pro zapojení rychlých a analogových I/O signálů použijte stíněnou kroucenou dvojlinku. V obou případech nepoužívejte stínění kabelu jako společný signál.
- Každý I/O signál směrujte vyhrazeným společným vodičem. Připojte společné vodiče k příslušným společným bodům (CM) na kontroléru.
- Není-li uvedeno jinak, zapojte jednotlivě všechny 0V body a všechny společné body (CM) v systému k 0V svorce napájení.
- Jednotlivě zapojte všechny funkční zemní body (⚡) k uzemnění systému (ideálně k rámu kovové skříně).
Použijte co nejkratší a nejsilnější vodič: délka menší než 1 m, minimální průřez 2 mm².
- Připojte 0V napájení k uzemnění systému.
- Uzemnění stínění kabelů:
 - Připojte stínění kabelu k uzemnění systému – ideálně k rámu kovové skříně. Stínění musí být zapojeno pouze na jednom konci kabelu – doporučuje se uzemnit na konci s PLC.
 - Stíněná připojení by měla být co nejkratší.
 - Pokud stíněné kabely prodlužujete, zajistěte, že stínění nebude přerušeno.

POZNÁMKA Podrobné informace najdete v dokumentu System Wiring Guidelines, který je k dispozici v technické knihovně na stránkách společnosti Unitronics.

Zapojení zdroje napájení

Tento kontrolér vyžaduje externí napájení.

- Dochází-li ke kolísání napětí nebo neodpovídá-li hodnota napětí zdroje napájení, připojte zařízení k regulovanému zdroji napájení.



Zapojte +V a 0V konektory dle obrázku.

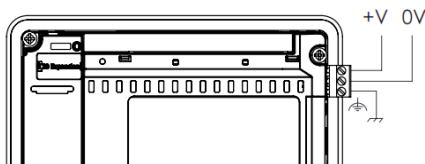

Připojení portů

- Ethernet Stíněný kabel CAT-5e s konektorem RJ45
- USB v zařízení Použijte vlastní programovací kabel dodaný se zařízením.
- Rozšiřující Standardní USB kabel s koncovkou typu A

Zapojení zvuku

- Výstup zvuku Použijte 3,5mm stereo jack se stíněným kabelem pro zvuk. Tuto funkci podporují pouze modely řady Pro.

Uspořádání pinů zvuku

- 1 Levý kanál (špička)
- 2 Pravý kanál (kroužek)
- 3 Země (kroužek)
- 4 Nezapojovat (objímka)

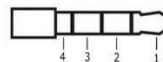

Je-li v tomto dokumentu v čísle modelu použito označení „x“, znamená to, že se příslušné informace vztahují k modelům B5 i B10.

US5-Bx-TR22, US5-Bx-T24

Připojovací body pro I/O

Všechna schémata zapojení a pokyny uvedené v této části se vztahují k připojovacím bodům modulů US5-Bx-TR22 a US5-Bx-T24. Tyto body jsou uspořádány do dvou skupin o patnácti bodech (viz obrázky vpravo).

US5-Bx-TR22

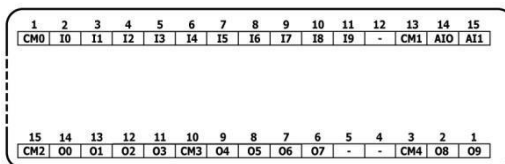

US5-Bx-T24

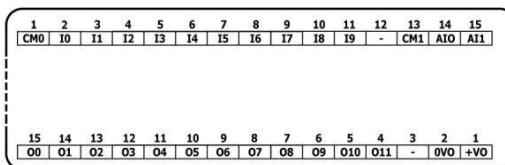

Horní skupina

Připojovací body vstupů

Dolní skupina

Připojovací body výstupů

Funkce některých I/O lze upravit v závislosti na zapojení a nastavení softwaru.

Zapojení digitálních vstupů

Všech 10 digitálních vstupů se používá se společným bodem CM0. Vstupy mohou být zapojeny společně jako sink nebo source.

Zapojení vstupů, sink

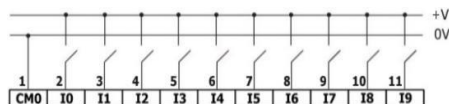

Zapojení vstupů, source

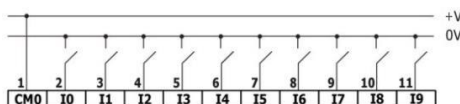

POZNÁMKA K připojení pnp (source) zařízení použijte zapojení vstupů typu sink.
K připojení npn (sink) zařízení použijte zapojení vstupů typu source.

Zapojení analogových vstupů

Oba vstupy se používají se společným bodem CM1.

- POZNÁMKA**
- Vstupy nejsou oddělené.
 - Každý ze vstupů umožňuje dva režimy: Napětí a Proud. Vstupy lze nastavit jednotlivě.
 - Režimy se nastavují hardwarovou konfigurací v rámci softwarové aplikace.
 - Pokud například zapojíte vstup do režimu Proud, musíte ho tak nastavit také v aplikaci.

Napětí

Diferenciální

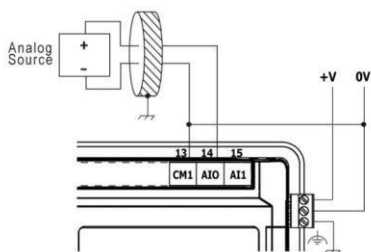

Single-ended

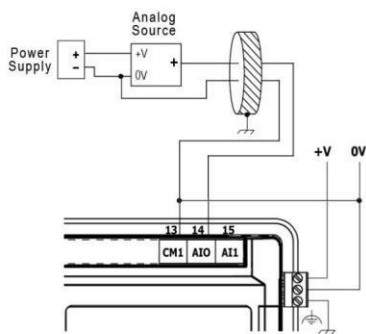

Proud

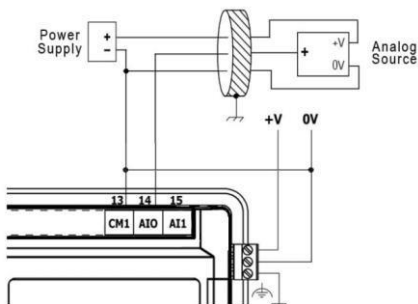
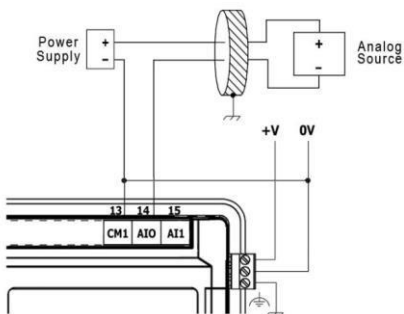

4 vodiče

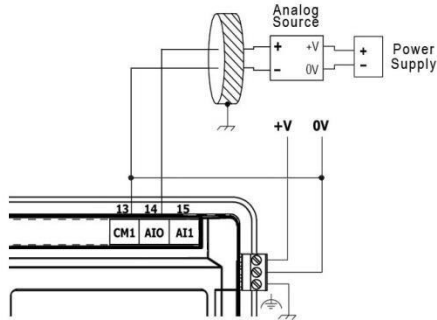

Zapojení reléových výstupů (US5-Bx-TR22)

- ⚠️ ▪ Vždy používejte zdroj omezeného proudu nebo reléové kontakty sériově zapojte s omezovačem proudu.

Reléové výstupy jsou uspořádány do dvou oddělených skupin:

Výstupy O0-O3 používají společný zpětný bod CM2. Výstupy O4-O7 používají společný zpětný bod CM3.

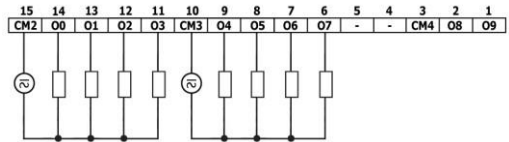

Prodloužení životnosti kontaktů

Chcete-li prodloužit životnost reléových kontaktů a ochránit kontrolér před možným poškozením v důsledku převráceného elektromagnetického pole, zapojte:

- Omezující diodu paralelně s každou indukční DC zátěží.
- Tlumič člen typu RC paralelně s každou indukční AC zátěží

DC Load

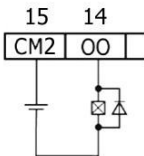

AC Load

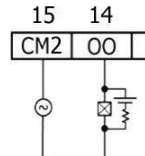

Zapojení tranzistorových výstupů typu sink (US5-Bx-TR22)

POZNÁMKA ■ Výstupy nejsou oddělené.



- K výstupům O8 a O9 sériově zapojte omezovač proudu. Tyto výstupy nemají ochranu proti zkratu.

- Výstupy O8 a O9 lze nakonfigurovat nezávisle jako normální digitální výstupy nebo rychlé PWM výstupy.
- Výstupy O8 a O9 se používají se společným bodem CM4.
- Ten je vnitřně propojen s bodem 0V. V rámci ochrany před elektromagnetickým rušením způsobeným kabely rychlých signálů nezapojujte externě bod CM4 k 0V systému.



- Bod CM4 nepoužívejte k jinému účelu než pro zapojení zatížení digitálních výstupů. V opačném případě může dojít k poškození kontroléru.

Normální tranzistorový výstup

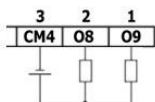

Rychlý PWM v

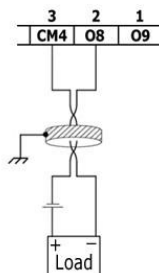

Zapojení tranzistorových výstupů typu source (US5-Bx-TR24)

Napájení výstupů

Všechny výstupy vyžadují externí napájení o 24 VDC dle obrázku.

Výstupy

Zapojte svorky +VO a 0VO dle obrázku.

Výstupy O0-O11 používají společný zpětný bod 0VO.

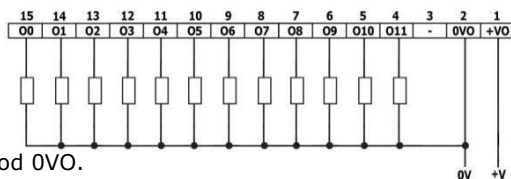

Namontování Uni-I/O™ a Uni-COM™ modulů

Postupujte dle pokynů v montážních příručkách dodaných s každým z těchto modulů.

 Před připojením nebo odpojením jakéhokoli modulu nebo zařízení odpojte systém od zdroje napájení.

Demontáž kontroléru

1. Odpojte zdroj napájení.
2. Odstraňte veškerou kabeláž a odpojte všechna namontovaná zařízení dle příslušných montážních příruček.
3. Odšroubujte a odstraňte upevňovací konzoly. Po celou dobu zařízení přidržujte, abyste zabránili jeho pádu.

Informace uvedené v tomto dokumentu odrážejí stav produktů v době vydání tohoto dokumentu. Společnost Unitronics si v souladu s veškerými právními předpisy vyhrazuje právo dle svého vlastního uvážení kdykoli a bez předchozího oznámení ukončit výrobu nebo změnit funkce, vzhled, materiál a další vlastnosti svých produktů, a dočasně nebo s konečnou platností stáhnout jakýkoli z těchto produktů z trhu.

Veškeré informace obsažené v tomto dokumentu jsou poskytovány tak jak jsou bez jakýchkoli záruk, ať už výslovných či implicitních, zejména implicitních záruk prodejnosti, vhodnosti pro daný účel nebo neporušení práva. Společnost Unitronics nenese odpovědnost za jakékoli nesprávné či chybějící informace v tomto dokumentu. V žádném případě nesmí být společnost Unitronics odpovědná za jakékoli zvláštní, náhodné, nepřímé či následné škody nebo škody jakéhokoli typu vzniklé použitím nebo prováděním těchto informací nebo ve spojení s použitím či prováděním těchto informací.

Obchodní názvy, ochranné známky, loga a značky služby obsažené v tomto dokumentu včetně vizuální podoby jsou vlastnictvím společnosti Unitronics (1989) (R"G) Ltd. nebo dalších třetích stran a bez předchozího písemného souhlasu společnosti Unitronics nebo příslušných třetích stran, které mohou výše zmíněné vlastnit, je nelze používat.

DOC30001-A0 08/17

